

CE 0682

Nice

ERA TIME

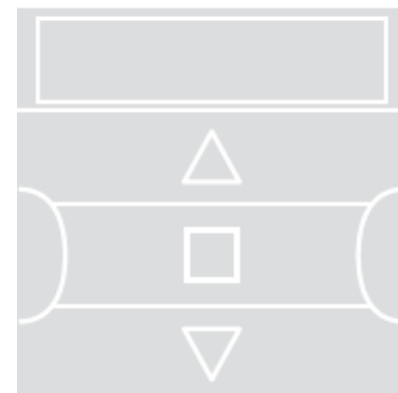

Цифровой передатчик

RU - Инструкции и правила техники безопасности при монтаже и эксплуатации

Nice

1. ОПИСАНИЕ ИЗДЕЛИЯ И ПРЕДУСМОТРЕННОЕ ПРИМЕНЕНИЕ

ERA TIME представляет собой радиопередатчик для систем управления маркизами и ставнями. Помимо обычной работы в ручном режиме, также есть функция автоматического управления, которую пользователь может настроить исходя из своих потребностей. **Любое другое использование считается ненадлежащим и запрещено!**

ОЧЕНЬ ВАЖНО! ВНИМАТЕЛЬНО ПРОЧИТАЙТЕ!

- Передатчик имеет **6 независимых каналов передачи**. Сохранение передатчика в памяти автоматизированной системы также включает установление связи автоматизированной системы с одним или несколькими из этих каналов. В большинстве случаев с одним и тем же каналом могут быть связаны одна или несколько автоматизированных систем. Таким образом, данная практика эксплуатации создает различные **группы автоматизированных систем** (не более 6 групп), каждая из которых представлена каналом.
- Группы создаются при сохранении передатчика в памяти устройства автоматизации: пользователю предлагается выбрать группу, которой будет назначено устройство автоматизации во время выполнения процедуры.
- Такой **основанный на группах** подход означает, что передатчик должен использоваться определенным образом:
 - а) перед отправкой команды сначала выберите одну или несколько групп, которые должны ее исполнить;**
 - б) поданная группе команда приводит в действие все устройства автоматизации, входящие в группу, и заставляет их одновременно выполнять один и тот же маневр.**
- Передатчик может одновременно управлять одной группой или несколькими группами, объединенными в родительскую группу.

- Передатчик может работать либо **в ручном или автоматическом режиме**, либо **в режиме программирования**.
 - В ручном режиме пользователь выбирает группы и подает им команды вручную.
 - В автоматическом режиме передатчик управляет группами в соответствии с **запрограммированными пользователем реакциями на события**.
 - В режиме программирования пользователь может программировать, изменять, копировать и отменять **события**, а также задавать дату, время и другие параметры, используемые передатчиком в автоматическом режиме.
- **Что такое событие «event»?** Событие — это автоматическая передача команды срабатывания (открытия/закрытия ставни, маркизы и т. д.) передатчиком в заданное время суток один или несколько дней в неделю **в соответствии с решением и программой пользователя**. Например, одно событие может открывать ставни в 08:37 в субботу и в воскресенье, а другое событие может поднимать маркизы в 18:50 каждый день.
- Обычно, когда запрограммированное событие выполняется в автоматическом режиме, передатчик отправляет соответствующим группам простую команду открыть «open» или закрыть «close». Но этим командам можно назначить **специальные функции**, чтобы определенным образом воздействовать на запрограммированные события. Доступные функции:
 - **Включение/отключение датчиков:** данную функцию можно запрограммировать и использовать только при наличии климатических датчиков, подключенных к автоматизированным системам, требующим управления. Функция имеет три варианта: **ON (ВКЛ.)** позволяет включить прием команд, поступающих от климатических датчиков на автоматизированные системы; **OFF (ОТКЛ.)** позволяет отключить прием команд, поступающих от климатических датчиков на автоматизированные системы; **Flashing ON and OFF (Мигание ВКЛ. и ОТКЛ.)** позволяет игнорировать наличие климатических датчиков в системе автоматизации. Необходимый вариант можно запрограммировать с помощью Процедуры 6 в рамках любого события (в таких случаях каждое событие автоматически выполняет запрограммированный вариант, см. пример на следующем рисунке) и наоборот — пользователь может в любое время задать любой вариант вручную (см. пункт G в разделе 9).

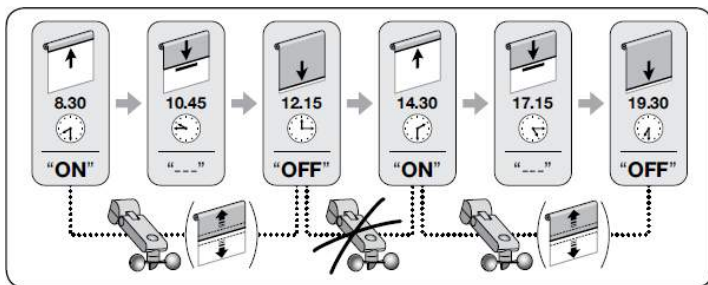

Важно! Параметр Sensor OFF (Отключение датчиков) отключает только команды, поступающие от датчиков солнца-дождя; команды, поступающие от датчика ветра, по-прежнему обрабатываются, поскольку они обеспечивают защиту маркизы или ставни.

– **В отпуске:** случайным образом сдвигает время события на несколько минут (от 00 до 75 минут) от запрограммированного значения, имитируя присутствие жильца, когда дом пустует.

– **Планетарное время:** сдвигает запрограммированное время события вперед или назад в соответствии с местным временем восхода и захода солнца день за днем в течение года. Например, летом функция сдвигает события на более раннее время утром и на более позднее время во второй половине дня.

– **Частичный маневр:** останавливает запрограммированный маневр по истечении заданного времени (01–99 секунд) с момента начала маневра. Говоря вкратце, эта функция позволяет частично открывать/закрывать управляемую событием маркизу или ставню.

- Для включения автоматического режима задайте на дисплее значение «Auto» (не мигает), для отключения автоматического режима задайте значение «Man» (не мигает).



ВАЖНО! Пользователь может в любое время подавать команды вручную, даже когда система работает в автоматическом режиме, т. е. отключение автоматического режима для выполнения ручных команд не требуется.



2. НАСТРОЙКА И МОНТАЖ ИЗДЕЛИЯ



2.1. Включение передатчика. Задание времени и других основных настроек после активации батарей

- Передатчик поставляется с 2 установленными батареями; в целях предотвращения разрядки они изолированы от клемм. Для включения передатчика потяните за пластиковый язычок, выступающий из батарейного отсека.
 - После активации батарей передатчик предложит задать **основные настройки** с помощью **Процедуры 1**. Если вы хотите задать **настройки** позже, выйдите из процедуры, один раз нажав кнопку **■/Выход**: система отобразит **главный экран** (см. Главу 4) и применит заводские настройки (время: «00:00», день: «Su» = воскресенье).
 - **ВАЖНО!** Извлечение батарей также приводит к сбросу ранее заданных основных настроек (**дата, время, код города**). Однако запрограммированные события не отменяются. При каждом включении питания передатчика (например, в первый раз после приобретения, а также после установки новых батарей) необходимо будет заново задавать **основные настройки** с помощью **Процедуры 1** (система сама предложит сделать это после включения). Но если вы хотите задать **основные настройки** позже, **не отключая передатчик**, следует использовать **Процедуру 5** (Планетарное время) и **Процедуру 10** (Дата и время).

ПРОЦЕДУРА 1. Задание ОСНОВНЫХ НАСТРОЕК после включения передатчика

| | | |
|---|--|---|
| Шаг 1 | Шаг 2 | Шаг 3 |
|  пример: 14:00 | ok  |  пример: пятница Su Mo Tu W Th Sa |
| Задайте ЧАСЫ | Подтвердите | Задайте ДЕНЬ НЕДЕЛИ ⁽¹⁾ |

| | | |
|---|--|---|
| Шаг 4 | Шаг 5 | Шаг 6 |
|  пример: 20 14 |  пример: 01 05 |  пример: dd-27 |
| Задайте ГОД ⁽²⁾ | Задайте МЕСЯЦ ⁽³⁾ | Задайте ЧИСЛО |

| | |
|---|--|
| Шаг 7⁽⁵⁾ – последний | |
|  пример: [d-42 | ok  |
| Задайте ГОРОД ⁽⁴⁾ | Подтвердите |

ПРИМЕЧАНИЯ:

- (1) Su = воскресенье, Mo = понедельник, Tu = вторник, We = среда, Th = четверг, Fr = пятница, Sa = суббота.
- (2) Диапазон: от 2014 до 2059.
- (3) Январь = 01, февраль = 02, март = 03 ... декабрь = 12.
- (4) Выберите ближайший к вам город в таблице D. Затем введите код выбранного города на Шаге 7.
- (5) После выполнения Шага 7 отобразится **главный экран** (см. Главу 4).

2.2. Сохранение передатчика в памяти приемника устройства автоматизации

Для использования передатчика его сначала необходимо сохранить в памяти одного или нескольких устройств автоматизации, которыми требуется управлять с помощью передатчика.

- Для сохранения передатчика выполните **Процедуру 2**, если в памяти автоматики еще нет других передатчиков, или **Процедуру 3**, если в памяти автоматики уже есть один или несколько передатчиков.
- При выполнении процедуры выберите **группу (т. е. канал передачи)**, которой будет назначено данное устройство автоматизации; перед выполнением описанных ниже действий рекомендуется внимательно прочитать Главу 1.
- Повторите процедуру для каждого устройства автоматизации, которым вы будете управлять с помощью передатчика.

Осторожно! • Поскольку передатчик сохраняется в памяти всех приемников в зоне действия передатчиков, перед выполнением процедуры отключите питание всех двигателей и других приемников, которые не должны запомнить передатчик. • Все последовательности сохранения чувствительны к времени, т. е. они должны быть завершены в течение указанного времени.

ПРОЦЕДУРА 2. Сохранение ERA TIME в качестве первого передатчика

Выполните следующую процедуру, только если в памяти автоматики нет других передатчиков; в противном случае выполните **Процедуру 3**.

| Шаг 1 | | Шаг 2 | | Шаг 3 | | | Шаг 4 | |
|--|----------------------------|---|--------------------------------|---|---|---|--|--|
|  | Вкл. Включите двигатель |  | Стоп/Выход Несколько раз... |  |  |  |  |  пример:  |
| | | | | (дисплей) | 1 раз | (дисплей) | Подтвердите | (дисплей) Выберите ГРУППУ ⁽¹⁾ |

| Шаг 4 | | Шаг 5 | | |
|--|---------------------------|---|---|---|
|  | Подтвердите |  |  |  |
| | пример: 1 2 3 4 5 6 | Стоп/Выход Удерживайте | 3 перемещения | Стоп/Выход Отпустите |
| | (постоянно горит) | | | |

ПРИМЕЧАНИЕ:

- (1) На этом шаге необходимо выбрать группу (т. е. канал передачи), которой должна быть назначена автоматизированная система.

ПРОЦЕДУРА 3. Сохранение ERA TIME в памяти в качестве второго, третьего, четвертого... передатчика

Выполните следующую процедуру, только если в памяти автоматики уже есть один или несколько передатчиков. Если в памяти нет ни одного передатчика, выполните **Процедуру 2**.

| Шаги 1, 2, 3, 4 | Шаг 5 | | | Шаг 6 |
|---------------------------------------|---|---|--|---|
| На еще не сохраненном ERA TIME |  |  |  | На старом уже сохраненном передатчике |
| Выполните Шаги 1, 2, 3, 4 Процедуры 2 | Стоп/Выход Удерживайте | 10. сек. подождите | Стоп/Выход Отпустите |  |
| | | | | 3 раза |

| Шаг 7 – последний | | | |
|--------------------------------|--|--|--|
| На еще не сохраненном ERA TIME |  |  |  |
| Удерживайте | 3 перемещения ⁽¹⁾ | Отпустите | |

ПРИМЕЧАНИЕ:

- (1) Если двигатель делает 6 перемещений, то память заполнена (макс. количество передатчиков = 30), и новый передатчик не удалось сохранить.

2.3. Монтаж крепления передатчика

- Крепление передатчика должно монтироваться на вертикальной стене.
- Передатчик должен быть установлен в безопасной зоне. Запрещается устанавливать его на открытом воздухе или там, где он может быть поврежден непогодой.
- Крепление передатчика должно располагаться на расстоянии 1,5 м от уровня земли и таким образом, чтобы смотреть на него чуть сверху.
- Перед окончательным монтажом крепления поместите передатчик в предполагаемое положение монтажа и попробуйте управлять автоматикой, чтобы проверить правильность работы системы. **Осторожно!** На рабочий диапазон передатчиков и приемников оказывают сильное влияние другие устройства (например, устройства сигнализации, радиочастотные наушники и т. д.), находящиеся в вашем районе и работающие на той же частоте. В таких случаях изготовитель не может гарантировать работу своих изделий с указанной дальностью действия. В целях снижения риска не устанавливайте передатчик вблизи металлических конструкций или в непосредственном контакте с ними, поскольку такие конструкции могут значительно уменьшить его радиус действия. Кроме того, разрядка батарей может привести к уменьшению дальности действия устройства на 20–30%.
- После того, как вы убедились, что передатчик работает надлежащим образом, выполните окончательный монтаж крепления с помощью винтов и дюбелей, как показано на рисунке.

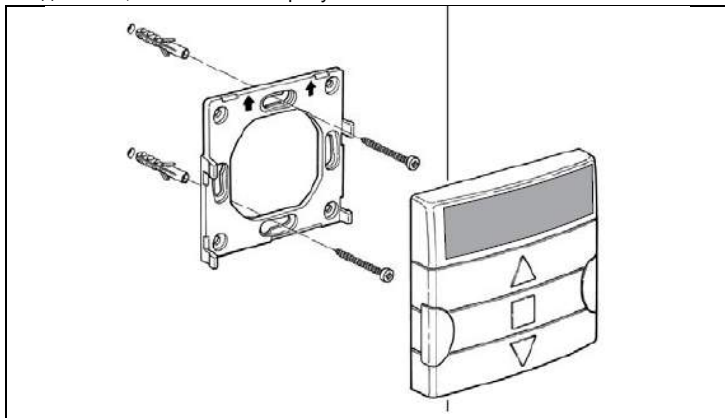

3. ОТОБРАЖЕНИЕ ИНФОРМАЦИИ НА ДИСПЛЕЕ

На рисунке ниже показаны все сообщения и символы, отображаемые дисплеем передатчика в зависимости от выполняемой операции.

- **Область 1:** символы, указывающие режимы работы и типы программирования.
- **Область 2:** символы, указывающие день недели, время, значения основных настроек и сообщения об ошибках.
- **Область 3:** символы, указывающие каналы (или группы) передачи и специальные функции, применяемые к событиям.



Таблица А. Перечень символов области 1

| | |
|-----------------------------|---|
| Auto | * Мигание указывает, что на дисплее отображается <u>главный экран</u> (Глава 4). При использовании передатчика рекомендуется всегда начинать работу с этого экрана. • Постоянное свечение указывает, что передатчик находится в автоматическом режиме (Глава 9 - B). |
| Man | Постоянное свечение указывает, что автоматический режим отключен (Глава 9 - D). |
| Prog ◊ | Указывает, что в данный момент программируется некое событие (Глава 7). |
| Prog ◊ NEW | Указывает, что в данный момент программируется новое событие (Процедура 6). |
| Prog ◊ MOD | Указывает, что в данный момент изменяется некое событие (Процедура 7). |





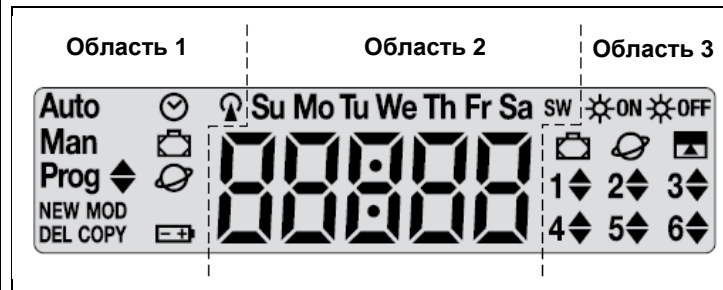

| | |
|--|--|
|  | Указывает, что в данный момент удаляется некое событие (Процедура 8). |
|  | Указывает, что в данный момент копируется некое событие (Процедура 9). |
|  | Указывает, что в данный момент задаются дата и время передатчика (Процедура 10). |
|  | Указывает, что в данный момент программируется специальная функция « В отпуске » (Процедура 4). |
|  | Указывает, что в данный момент программируется специальная функция « Планетарное время » (Процедура 5). |
|  | Указывает, что батареи разряжены, и их нужно как можно скорее заменить. |
|  | Указывает, что в данный момент передается радиокманда. |

Таблица В. Перечень символов области 2







| | |
|--|---|
|  | <ul style="list-style-type: none"> При задании основных настроек (Процедура 1, 10) в этой области отображаются выбранные значения каждого параметра. Во время работы устройства в автоматическом или ручном режиме здесь отображается время. |
|  | Отображение дня недели (Su = воскресенье, Mo = понедельник, Tu = вторник, We = среда, Th = четверг, Fr = пятница, Sa = суббота). |
|  | Указывает, что часы перешли на летнее время (автоматически определяется системой). |
|  | Указывает, что часы показывают солнечное время (зимой) (автоматически определяется системой). |

Таблица С. Перечень символов области 3

| | |
|--|---|
|  | При программировании события (Процедура 6) этот символ указывает, что к программируемому событию <u>применена</u> специальная функция « Включение/отключение датчиков ». Таким образом, начиная с момента выполнения события автоматизированная система будет обрабатывать автоматические команды, поступающие от климатических датчиков. Указанное состояние изменяется при выполнении другого события, в котором запрограммирован параметр отключения «OFF», или при вмешательстве пользователя. |
|--|---|

| | |
|---|--|
|  | При программировании события (Процедура 6) этот символ указывает, что для программируемого события <u>отключена</u> специальная функция « Включение/отключение датчиков ». Таким образом, начиная с момента выполнения события автоматизированная система не будет обрабатывать автоматические команды, поступающие от климатических датчиков. Указанное состояние изменяется при выполнении другого события, в котором запрограммирован параметр включения «ON», или при вмешательстве пользователя. |
|  | При программировании события (Процедура 6) этот символ указывает, что к программируемому событию применена специальная функция « В отпуске ». |
|  | При программировании события (Процедура 6) этот символ указывает, что к программируемому событию применена специальная функция « Планетарное время ». |
|  | При программировании события (Процедура 6) этот символ указывает, что к программируемому событию применена специальная функция « Частичный маневр ». |
|  | При сохранении первого передатчика (Процедура 2) и при подаче команды вручную (Процедура 9 - E) данный символ рядом с номером указывает на выбор соответствующей группы. |
|  | При программировании события (Процедура 6) данный символ указывает направление маневра (вверх или вниз). |

4. ГЛАВНЫЙ ЭКРАН

Главный экран является отправной точкой для выполнения всех действий с передатчиком. На него можно вернуться в любое время, **нажимая кнопку /Выход до тех пор, пока** не начнет мигать индикатор **Auto**. На главном экране всегда мигает индикатор Auto.

5. ОБЩИЕ СВЕДЕНИЯ О ПРОГРАММИРОВАНИИ

Программирование является одним из трех основных режимов работы передатчика. Для перехода в режим программирования:

01. Вернитесь на главный экран, нажимая кнопку **/Выход** до тех пор, пока не начнет мигать индикатор **Auto**.

02. Дважды нажмите кнопку **Выбор**, чтобы выбрать режим **Prog**; подтвердите выбор, нажав кнопку **Ok**.

Устройство можно запрограммировать следующим образом:

- **Задать параметры специальных функций «В отпуске» (Процедура 4) или «Планетарное время» (Процедура 5) (примечание:** если после включения передатчика вы выполнили Процедуру 1, то планетарное время не нужно устанавливать с помощью Процедуры 5).
- **Запрограммируйте события с помощью Процедур 6, 7, 8 и 9.**

- **Задайте дату и время передатчика** с помощью **Процедуры 10** (**примечание:** если после включения передатчика вы выполнили Процедуру 1, то для изменения основных настроек следует использовать только Процедуру 10).





6. ЗАДАНИЕ ПАРАМЕТРОВ СПЕЦИАЛЬНЫХ ФУНКЦИЙ

Внимание! Если при программировании событий требуется включить специальные функции «В отпуске» и «Планетарное время», параметры для этих функций должны быть заданы заранее. Для задания данных настроек выполните следующие действия.

ПРОЦЕДУРА 4. Настройка специальной функции «В ОТПУСКЕ»

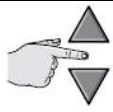
Данная функция случайным образом сдвигает время события на несколько минут от запрограммированного значения, имитируя присутствие жильца, когда дом пустует. Если функция «В отпуске» применена к одному или нескольким событиям, необходимо установить значение максимального сдвига относительно запрограммированного времени выполнения событий. Если функция не применена ни к одному из запрограммированных событий, изменение этого значения ни на что не влияет. Для задания значения сдвига выполните следующие действия:

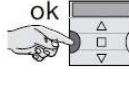
| Шаг 1 | | Шаг 2 | | | Шаг 3 | | | |
|--|------------------------------|---|--------------------------------|--|--|---|---|--|
|  | Главный экран Auto |  Выбор | Auto Man Prog |  ok | Prog  |  Выбор |  |  ok |
| Несколько раз... | (дисплей) | 2 раза | (дисплей) | Подтвердите | (дисплей) | 2 раза | В ОТПУСКЕ | Подтвердите |

| Шаг 4 ⁽²⁾ – последний | | | | |
|--|---|--|--|---|
|  |  | Например: 35 минут (35 + 35 = 70 минутный диапазон)  |  ok |  |
| (дисплей) | | Задайте ⁽¹⁾ | Подтвердите | (дисплей) |



ПРИМЕЧАНИЯ:

- (1) Можно задать значение от **00^(*)** до **75 минут** с интервалом в 5 минут. **Пример:** если задано значение **15 минут**, и начало события запрограммировано на **08:00**, то система выполнит это событие в любое время между **07:45** (15 минут до 08:00) и **08:15** (15 минут после 08:00). Таким образом система инициирует выполнение события в любой момент в рамках данного 30-минутного диапазона.
- (*) — Задание значения **00** отключает функцию.
- (2) Чтобы вернуться к главному экрану после выполнения шага 4, нажимайте кнопку **■/Выход** до тех пор, пока не начнет мигать индикатор **Auto**.

ПРОЦЕДУРА 5. Настройка специальной функции «ПЛАНЕТАРНОЕ ВРЕМЯ»

Данная функция сдвигает запрограммированное время события вперед или назад в соответствии с местным временем восхода и захода солнца день за днем в течение года. Например, летом функция сдвигает события на более раннее время утром и на более позднее время во второй половине дня. Эта настройка обычно запрашивается системой автоматически после включения передатчика (при наличии батарей) и выполняется с помощью Процедуры 1. Однако если вы хотите задать эту настройку позже, используйте нижеприведенную **Процедуру 5**, чтобы установить планетарное время без извлечения/замены батарей.

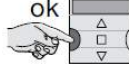
| Шаг 1 | | Шаг 2 | | | Шаг 3 | | | | | | | | | | |
|--|------------------------------|---|-----------|--------------------------------|---|--------|--|-------------|---|-------|---|--------------------------|---|----|-------------|
|  | Главный экран Auto |  | Выбор | Auto Man Prog |  | ok |  | Prog |  | Выбор |  | ПЛАНЕТАРНОЕ ВРЕМЯ |  | ok | Подтвердите |
| Несколько раз... | (дисплей) | 2 раза | (дисплей) | Подтвердите | (дисплей) | 2 раза | ПЛАНЕТАРНОЕ ВРЕМЯ | Подтвердите | | | | | | | |

| Шаг 4 ⁽²⁾ – последний | | | | | |
|--|---|-------------------------------|---|----|---|
|  |  | Например: Рим Cd-42 |  | ok |  |
| (дисплей) | Задайте ГОРОД ⁽¹⁾ | Подтвердите | (дисплей) | | |

ПРИМЕЧАНИЯ:

- Выберите ближайший к вам город в таблице D. Затем введите код данного города на Шаге 4.
- Чтобы вернуться к главному экрану после выполнения шага 4, нажимайте кнопку **■/Выход** до тех пор, пока не начнет мигать индикатор **Auto**.

7. ПРОГРАММИРОВАНИЕ СОБЫТИЙ





При программировании события необходимо задать все его параметры следующим образом:





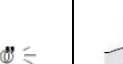

1) - Время (часы и минуты) подачи команды системой. **2)** - День (или дни) подачи команды системой. **3)** - Группа (или родительская группа) автоматки, которой подает команду система. **4)** - Тип подаваемой команды: «Вверх» или «Вниз». **5)** - Передача специальной функции «Включение/отключение датчиков». **6)** - Передача специальной функции «В отпуске». **7)** - Передача специальной функции «Планетарное время». **8)** - Передача специальной функции «Частичный маневр». Если включена последняя функция, система также предложит вам задать время (в секундах) между подачей команды («Вверх» или «Вниз») и остановом маневра для частичного открытия/закрытия маркизы или ставни.

- Перед программированием нового события рекомендуется записать значения всех параметров в таблице E в конце настоящего руководства. Эта таблица полезна для планирования и служит для напоминания о событиях и их настройках.
- Передатчик может запомнить до 100 событий.

ПРОЦЕДУРА 6. Программирование НОВОГО СОБЫТИЯ (NEW)



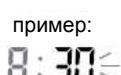

(продолжение →)



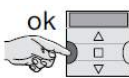

| Шаг 1 | | Шаг 2 | | | Шаг 3 | | Шаг 4 | |
|---|------------------------------|--|--------------------------------|--|---|--|----------------------|--|
|  Стоп/Выход | Главный экран Auto |  Выбор | Auto Man Prog | ok  | Prog  | ok  | Prog NEW | ok  |
| Несколько раз... | (дисплей) | 2 раза | (дисплей) | Подтвердите | Запрограммируйте СОБЫТИЯ | Подтвердите | НОВОЕ СОБЫТИЕ | Подтвердите |

| Шаг 5 | | | Шаг 6 | | | Шаг 7... | | |
|--|---|--|---|---|---|---|---|----------------------|
|  |  | пример:  | ok  |  |  | пример:  | ok  | Su Mo Tu We Th Fr Sa |
| ЧАСЫ | Задайте ЧАСЫ | Подтвердите | МИНУТЫ | Задайте МИНУТЫ | Подтвердите | ДЕНЬ НЕДЕЛИ | | |

| ... Шаг 7 | | | Шаг 8... | | | | | |
|--|---|---|---|----------------|--|-------------------------------|---|---------------------------|
|  | Пример: понедельник Su Mo Tu We Th Fr Sa |  Выбор | ok  | 1 2 3 4 5 6 |  Выбор | пример: 1 2 3 4 5 6 |  | пример: 1 2 3 4 5 6 |
| Выберите ДЕНЬ НЕДЕЛИ ⁽¹⁾ | | | select (выбор) | Подтвердите | ГРУППА | Задайте ГРУППУ ⁽²⁾ | Задайте МАНЕВР | |

| ... Шаг 8 | | Шаг 9 | | | Шаг 10... | |
|--|--|---|---|---|---|--|
| ok  |  ON OFF |  Выбор | 1 раз =  / 2 раза =  / 3 раза =  | ok  |  Медленное мигание | |
| Подтвердите | ДАТЧИК | Несколько раз ⁽³⁾ ... | ... чтобы выбрать «ВКЛ.» / «ОТКЛ.» / «Игнорировать» | Подтвердите | В ОТПУСКЕ | |

| ... Шаг 10 | | | | Шаг 11... | |
|---|--|-----------------------------------|--|--|--|
|  Выбор | • Быстрое мигание  | = функция включена ⁽⁴⁾ | | ok  | Медленное мигание  |
| Несколько раз... | • Медленное мигание  | = функция отключена | | Подтвердите | ПЛАНЕТАРНОЕ ВРЕМЯ (продолжение →) |
| ... чтобы выбрать включение/отключение функции | | | | | |

| ... Шаг 11 | | Шаг 12... | |
|--|---|---|---|
|  Выбор | <ul style="list-style-type: none"> Быстрое мигание  = функция включена⁽⁵⁾ Медленное мигание  = функция отключена |  ok | Медленное мигание  |
| Несколько раз... | ... чтобы выбрать включение/отключение функции | Подтвердите | ЧАСТИЧНЫЙ МАНЕВР |

| ... Шаг 12 | | Шаг 13 ⁽⁶⁾ ... | | | |
|--|---|--|--|---|--|
|  Выбор | <ul style="list-style-type: none"> Быстрое мигание  = функция включена⁽⁵⁾ Медленное мигание  = функция отключена |  ok |  |  | пример:  |
| Несколько раз... | ... чтобы выбрать включение/отключение функции | Подтвердите | ВР. част. ман.⁽⁷⁾ | Выберите ВР. част. ман.⁽⁸⁾ | |

| ... Шаг 13 | Шаг 14 | Шаг 15 | Шаг 16 – последний | |
|---|---|--|---|--|
|  ok |  |  ok | Prog NEW  | Главный экран Auto  |
| Подтвердите ⁽⁹⁾ | (заданные значения на дисплее) | Подтвердите ⁽¹⁰⁾ | (дисплей) | Несколько раз... (дисплей) |







ПРИМЕЧАНИЯ:

- (1) Для выбора доступны следующие дни: **Su** = воскресенье, **Mo** = понедельник, **Tu** = вторник, **We** = среда, **Th** = четверг, **Fr** = пятница, **Sa** = суббота. Для переключения между ДНЯМИ НЕДЕЛИ повторяйте Шаг 7, пока не выберете нужный день.
- (2) Для переключения между ГРУППАМИ повторяйте Шаг 8, пока не выберете нужную группу.
- (3) Если к одной или нескольким группам автоматизированных систем, задействованных при программировании данного события, не подключен климатический датчик, или если требуется игнорировать имеющиеся климатические датчики, выберите параметр с мигающими индикаторами ON и OFF (= игнорировать датчики).
- (4) **Внимание!** Если требуется включить специальную функцию «**В отпуске**», нужно сначала задать ее параметры с помощью **Процедуры 4**.
- (5) **Внимание!** Если требуется включить специальную функцию «**Планетарное время**», нужно сначала задать ее параметры с помощью **Процедуры 5**.
- (6) Система отображает Шаг 13 только в том случае, если на Шаге 12 была включена специальная функция «**Частичный маневр**».
- (7) Время частичного маневра.
- (8) Установить (необходимое) время между началом маневра и моментом, когда автоматизированная система блокирует движение ставни или маркизы для их частичного открытия/закрытия.
- (9) Если при нажатии кнопки **Ok** мигает сообщение «**Err1**», это означает, что память заполнена (в нее уже записано 100 событий), и новое событие невозможно добавить.

- (10) При нажатии кнопки **Ok** система запоминает новое событие, а на дисплее снова начинает мигать индикатор нового события **NEW** (Шаг 15). Это означает, что передатчик готов к программированию нового события. Для программирования нового события повторите **Процедуру 6** с Шага 4, если же это не требуется, то выполните Шаг 16, чтобы выйти из режима программирования и вернуться на главный экран.

ПРОЦЕДУРА 7. Изменение существующего события (MOD)

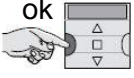
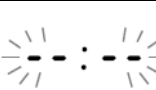
Все запрограммированные события можно изменить в любое время. Для изменения какого-либо события сначала найдите и выберите его из событий, хранящихся в памяти передатчика.

| Шаг 1 | | Шаг 2 | | Шаг 3 | | Шаг 4... | | |
|--|--|---|---|--|--|--|---------------------------|---|
|  | Главный экран Auto |  Выбор | Auto Man Prog |  ok | Prog  |  ok | Prog NEW |  Выбор |
| Несколько раз... | (дисплей) | 2 раза | (дисплей) | Подтвердите | (дисплей) | Подтвердите | (дисплей) | 1 раз |
| ... Шаг 4 | | Шаг 5 | | Продолжение... | | | | |
| Prog MOD |  ok |  |  | Выберите событие, которое нужно изменить ⁽¹⁾ |  ok | Примечание ⁽²⁾ | | |
| ИЗМЕНИТЕ событие | Подтвердите | (дисплей) | 1 раз | вперед (▲); назад (▼) | Подтвердите | | | |

ПРИМЕЧАНИЯ:

- (1) Дни недели, содержащие события, и информация о самих событиях отображаются в системе в хронологическом порядке. При многократном нажатии кнопки ▲ (*) система отображает первый запрограммированный день недели (он мигает, когда горят остальные), а затем отображает события, запрограммированные на этот день. После всех событий отображается следующий день, содержащий события, его запрограммированные события и так далее, пока не отобразится последний запрограммированный день.





(*) – Для перемещения между днями и запрограммированными событиями в обратном направлении используйте кнопку ▼.

- (2) – Выполните действия, начиная с **Шага 5 Процедуры 6**. Изменяйте (или подтверждайте) настройки события, переходя от одной настройки к другой. По окончании процедуры система запомнит все изменения.

ПРОЦЕДУРА 8. Удаление существующего события (DEL)

Любое запрограммированное событие можно удалить в любое время. Для удаления какого-либо события сначала найдите и выберите его из событий, хранящихся в памяти передатчика.

| Шаг 1 | | Шаг 2 | | Шаг 3 | | Шаг 4... | |
|--|------------------------------|---|--------------------------------|--|-------------|--|-----------------|
|  | Главный экран Auto |  Выбор | Auto Man Prog |  ok | Prog |  ok | Prog NEW |
| Несколько раз... | (дисплей) | 2 раза | (дисплей) | Подтвердите | (дисплей) | Подтвердите | (дисплей) |

| ... Шаг 4 | | Шаг 5 – последний | |
|-----------------|--|-------------------|---|
| Prog MOD |  ok | ALL | Вариант А: удалить <u>все</u> события одновременно. |
| УДАЛИТЕ событие | Подтвердите | (дисплей) |  ok 1 раз |
| | | | Вариант В: удалить <u>одно</u> событие за раз. |
| | | | Выберите событие для удаления. ⁽¹⁾ |
| | | |  |
| | | |  ok |
| | | | DEL |
| | | |  ok |
| | | | вперед (▲); назад (▼) |
| | | | Подтвердите |
| | | | (дисплей) |
| | | | Удалите ⁽²⁾⁽³⁾ |

ПРИМЕЧАНИЯ:

(1) Дни недели, содержащие события, и информация о самих событиях отображаются в системе в хронологическом порядке. При многократном нажатии кнопки ▲ (*) система отображает первый запрограммированный день недели (он мигает, когда горят остальные), а затем отображает события, запрограммированные на этот день. После всех событий отображается следующий день, содержащий события, его запрограммированные события и так далее, пока не отобразится последний запрограммированный день. **Примечание:** после отображения последнего дня и последнего события система выводит сообщение **ALL (ВСЕ)**. В этом случае, если вы хотите удалить все события одновременно, выберите в Шаге 5 вариант А.









(*) – Для перемещения между днями и запрограммированными событиями в обратном направлении используйте кнопку ▼.

(2) Если вы не хотите подтверждать удаление события, нажмите кнопку **■/Выход** вместо кнопки **Ok**, затем выберите в Шаге 5 **вариант В**, чтобы выбрать другое событие, которое требуется удалить.

(3) После нажатия кнопки **Ok** система удаляет выбранное событие и готовится к удалению другого события (мигает индикатор **DEL**). Поэтому, если требуется удалить другое событие, не выходя из процедуры, выполните Шаги 4 и 5 еще раз. Если же вы хотите выйти из процедуры и вернуться на главный экран, нажимайте кнопку **■/Выход** до тех пор, пока не начнет мигать индикатор **Auto**.

ПРОЦЕДУРА 9. Копирование (COPY) существующего события

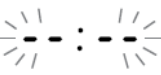
Для быстрого программирования нового события, похожего на уже существующее событие, можно скопировать это существующее событие, а затем изменить только те параметры, которые будут отличаться. Для копирования какого-либо события сначала найдите и выберите его из событий, хранящихся в памяти передатчика.

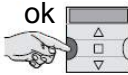
| Шаг 1 | | Шаг 2 | | Шаг 3 | | Шаг 4... | |
|--|---|---|---|--|---|---|------------------------------|
|  | Главный экран Auto (дисплей) |  | Auto Man Prog (дисплей) |  | Prog  (дисплей) |  | Prog NEW (дисплей) |
| Стоп/Выход | | Выбор | | Подтвердите | | Подтвердите | |
| Несколько раз... | | 2 раза | | | | | 3 раза |
| ... Шаг 4 | | Шаг 5 | | Продолжение... | | | |
| Prog MOD |  |  |  | Выберите событие, которое нужно изменить ⁽¹⁾  |  | Примечание ⁽²⁾ | |
| Скопируйте событие | Подтвердите | (дисплей) | 1 раз | вперед (▲); назад (▼) | Подтвердите | | |

ПРИМЕЧАНИЯ:

- (1) Дни недели, содержащие события, и информация о самих событиях отображаются в системе в хронологическом порядке. При многократном нажатии кнопки ▲ (*) система отображает первый запрограммированный день недели (он мигает, когда горят остальные), а затем отображает события, запрограммированные на этот день. После всех событий отображается следующий день, содержащий события, его запрограммированные события и так далее, пока не отобразится последний запрограммированный день.
(*) – Для перемещения между днями и запрограммированными событиями в обратном направлении используйте кнопку ▼.
- (2) Система предложит вам выполнить те же действия, что и при программировании нового события. Измените или подтвердите все настройки, переходя от одной к другой и используя для справки **Процедуру 4** (начиная с Шага 5). После изменения или подтверждения последнего параметра событие сохранится в памяти как новое, а оригинальное скопированное событие останется без изменений. • После нажатия кнопки **Ok** на Шаге 16 **Процедуры 4** будет мигать индикатор **COPY**, указывая, что передатчик готов к копированию другого события. Другое событие можно скопировать, повторив **Процедуру 7** (начиная с Шага 6), а затем **Процедуру 4** (начиная с Шага 5). • Чтобы вернуться к главному экрану, по окончании процедуры нажимайте кнопку **■/Выход** до тех пор, пока не начнет мигать индикатор **Auto**.











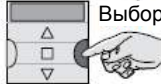
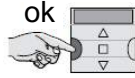

7.1. Повышение безопасности приема команд автоматикой

Выполните следующие действия: создайте событие с помощью **Процедуры 6**, затем скопируйте его с помощью **Процедуры 9** без изменения каких-либо параметров. Кроме того, при выполнении **Процедуры 9** можно увеличить на 1 минуту время выполнения события.

8. ЗАДАНИЕ ОСНОВНЫХ НАСТРОЕК без отключения передатчика

Основные настройки обычно запрашиваются системой автоматически после включения передатчика (при установке батарей) и задаются с помощью **Процедуры 1**. Ввести новые значения этих настроек (или изменить настройки, сохраненные в памяти) **можно и без отключения устройства**. Для этого выполните **Процедуру 10**. **Примечание:** данная процедура влияет только на настройки даты и времени. Для настройки специальной функции «Планетарное время» используйте **Процедуру 5**.

ПРОЦЕДУРА 10. Задание даты и времени передатчика

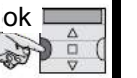
| Шаг 1 | | Шаг 2 | | | Шаг 3 | | | | | | |
|--|-----------------------|---|-------------|---|---|---|-------------|--|-------------------------------------|---|----|
|  | Главный экран Auto |  | Выбор | Auto Man Prog |  | ok | Prog | | | | |
| Несколько раз... | (дисплей) | 2 раза | | Подтвердите | (дисплей) | 1 раз | ВРЕМЯ, ДАТА | | | | |
| Шаг 4 | | Шаг 5 | | Шаг 6 | | | | | | | |
|  | пример: 14:00 |  | ok |  | пример: 14:53 |  | ok |  | пример: Пятница Su Mo Tu W Th Sa |  | ok |
| Задайте ЧАСЫ | Подтвердите | Задайте МИНУТЫ | Подтвердите | Задайте ДЕНЬ НЕДЕЛИ ⁽¹⁾ | | | | Подтвердите | | | |
| Шаг 7 | | Шаг 8 | | Шаг 9 – последний | | | | | | | |
|  | пример: 20 14 |  | ok |  | пример: 01:05 |  | ok |  | пример: dd:27 |  | ok |
| Задайте ГОД ⁽²⁾ | Подтвердите | Задайте МЕСЯЦ ⁽³⁾ | Подтвердите | Задайте ЧИСЛО | | | | Подтвердите | | | |

ПРИМЕЧАНИЯ:

- (1) - **Su** = воскресенье, **Mo** = понедельник, **Tu** = вторник, **We** = среда, **Th** = четверг, **Fr** = пятница, **Sa** = суббота.
- (2) - Диапазон: от 2014 до 2059.
- (3) - Январь = 01, февраль = 02, март = 03 ... декабрь = 12.
- (4) - После выполнения Шага 9 отобразится **главный экран** (см. Главу 4).

9. ИСПОЛЬЗОВАНИЕ ПЕРЕДАТЧИКА

В этой главе рассказывается, как использовать передатчик после того, как он был установлен и запрограммирован.

А Возврат на главный экран

На главный экран можно вернуться в любое время, нажимая кнопку **■/Выход** до тех пор, пока не начнет мигать индикатор **Auto**.

Шаг 1 – последний



Несколько раз...



(дисплей)

На дисплее отображаются **мигающий индикатор Auto**, текущее время, текущий день недели и солнечное время (или летнее время).

В Включение автоматического режима (Auto)

01. Вернитесь на главный экран, нажимая кнопку **■/Выход** до тех пор, пока не начнет мигать индикатор **Auto**. Подтвердите выбор, нажав кнопку **Ok** (индикатор Auto перестает мигать).

Шаг 1 – последний



Несколько раз...

Главный экран

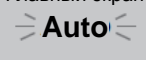

(дисплей)



Подтвердите

Auto
(постоянно горит)

(дисплей)



Автоматический режим ВКЛЮЧЕН

На дисплее отображаются **постоянно горящий индикатор Auto**, текущее время, текущий день недели и солнечное время (или летнее время) и группа 1, рядом с которой установлен курсор.

С Блокировка (и разблокировка) кнопок в автоматическом режиме (Auto)

Если передатчик работает в автоматическом режиме (Auto), подачу непреднамеренных команд вручную или использование передатчика посторонними лицами можно предотвратить с помощью блокировки/разблокировки кнопок передатчика, которая выполняется следующим образом.

- Блокировка кнопок ▲, ■, ▼ и Ok:

01. Вызовите на дисплее индикатор **Auto**, т. е. включите автоматический режим.

02. Нажмите кнопку **Выбор** 7 раз, пока не исчезнет символ .

| Шаг 1 | | | Шаг 2 – последний | | | |
|--|------------------------------|---|----------------------------------|--|---|---|
|  | Главный экран Auto |  | Auto (постоянно горит) |  |  |  |
| Несколько раз... | (дисплей) | Подтвердите | (дисплей) | 7 раз | (дисплей) | Кнопки заблокированы |

- Разблокировка кнопок ▲, ■, ▼ и Ok:

01. Нажмите кнопку **Выбор** 1 раз — система выберет группу 1, рядом с ней замигает .

| Ранее заблокированные кнопки | Шаг 1 – последний | |
|---|---|---|
|  |  |  |
| (дисплей) | 1 раз | Кнопки разблокированы |

D Отключение автоматического режима (Man)

01. Вернитесь на главный экран, нажимая кнопку **■/Выход** до тех пор, пока не начнет мигать индикатор **Auto**.

02. Нажмите кнопку **Выбор** 1 раз, чтобы выбрать ручной режим (**Man**). Подтвердите выбор, нажав кнопку **Ok** (индикатор Man перестает мигать).

| Шаг 1 | | Шаг 2 – последний | | | | |
|--|------------------------------|---|-----------------------------------|---|---------------------------------|---|
|  | Главный экран Auto |  | Auto Man Прог |  | Man (постоянно горит) |  |
| Несколько раз... | (дисплей) | 1 раз | (дисплей) | Подтвердите | (дисплей) | Автоматический режим ОТКЛЮЧЕН⁽¹⁾ |

(1) На дисплее отображаются **постоянно горящий индикатор Man**, текущее время, текущий день недели и солнечное время (или летнее время) и группа 1, рядом с которой установлен курсор.

Важно! Передатчик теперь будет работать только в ручном режиме, т. е. под непосредственным управлением пользователя.

Е Подача команды вручну одной или нескольким группам

Пользователь может подавать команды вручну, только если передатчик работает в автоматическом режиме (Auto) или в ручном режиме (Man). Если устройство находится в режиме программирования (Prog), подавать команды вручну нельзя.

Е.1 Подача команды вручну, когда передатчик работает в автоматическом режиме (Auto)

В этом режиме пользователь может подать команду одной (выбранной) группе или всем группам (одновременно), выполнив следующие действия.

- Управление одной группой:

01. Вызовите на дисплее индикатор **Auto**, т. е. включите автоматический режим.

02. Нажимайте кнопку **Выбор** до тех пор, пока курсор  не начнет мигать рядом с группой, которой вы хотите управлять (начиная с группы 1).

03. Теперь подайте команду выбранной группе с помощью кнопки **▲**, **■** или **▼**.

| Шаг 1 | | | Шаг 2 | | | Шаг 3 – последний |
|--|------------------------------|--|----------------------------------|---|---|---|
|  Стоп/Выход | Главный экран Auto | ok  | Auto (постоянно горит) |  Выбор | ... чтобы выбрать <u>одну</u> нужную группу |  |
| Несколько раз... | (дисплей) | Подтвердите | 1 2 3 4 5 6 | пример: 1 2 3 4 5 6 | | Подача команды |





Осторожно! Если при подаче команды системе автоматики на дисплее отображается индикатор Sun ON (или Sun OFF), вместе с командой также будет передана эта настройка (см. описание специальной функции «Включение/отключение датчиков» в разделе 1 настоящего руководства). Если это не требуется, сначала отмените настройку Sun ON (или Sun OFF) с помощью **Процедуры G** в разделе 9.

- Подача команды ВСЕМ группам одновременно:

01. Вызовите на дисплее индикатор **Auto**, т. е. включите автоматический режим.

02. Нажимайте кнопку **Выбор** до тех пор, пока курсор  не начнет мигать рядом со всеми группами (продолжайте нажимать кнопку, пока курсор не появится рядом с 6 группами).



03. Теперь подайте команду всем группам с помощью кнопки **▲**, **■** или **▼**.

| Шаг 1 | | | Шаг 2 | | | Шаг 3 – последний |
|--|------------------------------|--|----------------------------------|---|-------------------------------------|---|
|  Стоп/Выход | Главный экран Auto | ok  | Auto (постоянно горит) |  Выбор | ... чтобы выбрать <u>все</u> группы |  |
| Несколько раз... | (дисплей) | Подтвердите | 1 2 3 4 5 6 | 6 раз... | 1 2 3 4 5 6 | Подача команды |







Осторожно! Если при подаче команды системе автоматики на дисплее отображается индикатор Sun_ON (или Sun_OFF), вместе с командой также будет передана эта настройка (см. описание специальной функции «Включение/отключение датчиков» в разделе 1 настоящего руководства). Если это не требуется, сначала отмените настройку Sun_ON (или Sun_OFF) с помощью **Процедуры G** в разделе 9.

E.2 Подача команды вручную, когда передатчик работает в ручном режиме (Man)

В этом режиме пользователь может подать команду любой группе или нескольким группам, выполнив следующие действия.

01. Вызовите на дисплее индикатор **Man**, т. е. отключите автоматический режим.
02. Нажимайте кнопку **Выбор**, перемещая (мигающий) курсор  между группами, пока курсор не окажется рядом с группой, которую вы хотите выбрать (примечание: если вы хотите вернуться к группе 1, то 3 раза нажмите кнопку **Выбор**, когда курсор находится рядом с группой 6). • Подтвердите выбор, нажав кнопку **Ok**: курсор  перестанет мигать.
03. Если вы хотите создать родительскую группу, повторите шаг 02 для каждой группы, которую вы хотите добавить в родительскую группу.
04. Теперь отдайте команду выбранной родительской группе с помощью кнопки **▲**, **■** или **▼**.

| Шаг 1 | | Шаг 2 | | | Шаг 3... | |
|--|------------------------------|---|------------------------------|---|---------------------------------|--|
|  | Главный экран Auto |  | Auto Man Prog |  | Man (постоянно горит) |  |
| Несколько раз... | (дисплей) | 1 раз | (дисплей) | Подтвердите | (дисплей) | Несколько раз... |
| | | | | | | ... чтобы выбрать <u>одну</u> нужную группу |
| | | | | | | пример:  |

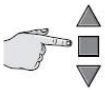
| ... Шаг 3 | | Шаг 4 (необязательный) | Шаг 5 – последний |
|--|---|---|--|
|  | пример: 1  2  3  4  5  6  | Если вы хотите создать родительскую группу, повторите шаг 03 для каждой группы, которую вы хотите добавить в родительскую группу. |  |
| Подтвердите | (постоянно горит) | | Подача команды |

Внимание! Если при подаче команды системе автоматики на дисплее отображается индикатор Sun_ON (или Sun_OFF), вместе с командой также будет передана эта настройка (см. описание специальной функции «Включение/отключение датчиков» в разделе 1 настоящего руководства). Если это не требуется, сначала отмените настройку Sun_ON (или Sun_OFF) с помощью **Процедуры G** в разделе 9.

F Подача ранее выбранной группе другой команды вручную

Передатчик сохраняет в памяти последнюю обычную или родительскую группу, выбранную пользователем (см. Процедуру E.2). Поэтому такой группе можно вручную подавать другие команды с помощью кнопок **▲**, **■** или **▼**, и при этом не требуется сначала выбирать группу.

Осторожно! Если при подаче команды системе автоматики на дисплее отображается индикатор Sun_ON (или Sun_OFF), вместе с командой также будет передана эта настройка (см. описание специальной функции «Включение/отключение датчиков» в разделе 1 настоящего руководства). Если это не требуется, сначала отмените настройку Sun_ON (или Sun_OFF) с помощью **Процедуры G** в разделе 9.

Включение и отключение специальной функции «Включение/отключение датчиков» для одной или нескольких групп

Внимание! • Если в вашей системе отсутствуют климатические датчики, пропустите эту процедуру. • Перед выполнением процедуры рекомендуется ознакомиться с описанием специальной функции «Включение/отключение датчиков» в разделе 1 настоящего руководства. • Пользователь может настроить эту функцию только вручную, когда отключен автоматический режим (т. е. когда на дисплее отображается индикатор Man).

01. Вызовите на дисплее индикатор **Man**, т. е. отключите автоматический режим.

02. Нажимайте кнопку **Выбор**, перемещая (мигающий) курсор  между группами, пока курсор не окажется рядом с группой, которую вы хотите выбрать (примечание: если вы хотите вернуться к группе 1, нажмите кнопку **Выбор**, когда курсор находится рядом с группой 6, еще 3 раза). • Подтвердите выбор, нажав кнопку **Ok**:

курсор  перестанет мигать.

03. Если вы хотите создать родительскую группу, повторите шаг 02 для каждой группы, которую вы хотите добавить в родительскую группу.

04. После выбора группы нажимайте кнопку **Выбор** до тех пор, пока не появится необходимый параметр специальной функции «Включение/отключение датчиков»:











- **Sun ON** = включение управления системой автоматики с помощью автоматических команд, поступающих от климатических датчиков.

- **Sun OFF** = отключение управления системой автоматики с помощью автоматических команд, поступающих от климатических датчиков.

- **sun ON** и **sun OFF** = полное игнорирование наличия климатических датчиков.

Если вы по ошибке пропустили нужный параметр, продолжайте нажимать кнопку **Выбор**, пока нужный параметр не появится вновь. • В результате будет мигать индикатор выбранного параметра. • Подтвердите выбор, нажав кнопку **Ok**, а затем — кнопку . Индикатор выбранного параметра перестает мигать.

| Шаг 1 | | Шаг 2 | | | Шаг 3... | | | |
|--|------------------------------|---|--|---|---------------------------------|---|--------------------------------------|--|
|  | Главный экран Auto |  | Auto Man Prog | ok  | Man (постоянно горит) |  | ... чтобы выбрать одну нужную группу | пример:  |
| Несколько раз... | (дисплей) | 1 раз | (дисплей) | Подтвердите | (дисплей) | Несколько раз... | | |

| ... Шаг 3 | | Шаг 4 (необязательный) | | Шаг 5... | |
|---|---|---|--|--|---|
| ok  | пример: 1  2  3  4  5  6  | Если вы хотите создать родительскую группу, повторите шаг 03 для каждой группы, которую вы хотите добавить в родительскую группу. | |  | 1 раз =  / 2 раза =  / 3 раза =  |
| Подтвердите | (постоянно горит) | | | Несколько раз... | ... чтобы выбрать «Вкл.» / «Откл.» / «Игнорировать» |

(продолжение →)

... Шаг 5 – последний

| | | |
|---|--|---|
| ок  |  | пример:  (постоянно горит) |
| Подтвердите | 1 раз | (дисплей) |

Важно! С этого момента выбранная настройка для данной специальной функции будет оставаться неизменной до тех пор, пока соответствующим системам автоматики не будет задана другая настройка в связи с происходящим событием или пока пользователь снова не выполнит вышеописанную процедуру.

10. ЗАМЕНА БАТАРЕЙ

Если горит индикатор , значит, необходимо как можно скорее заменить батареи. В такой ситуации существует риск ненадлежащей передачи команд автоматике. Заменяйте батареи, как показано на рисунке ниже.

Осторожно! После замены батарей необходимо снова задать основные настройки с помощью Процедуры 1.

• Утилизация батарей

Осторожно! Разрядившиеся батареи содержат загрязняющие вещества, поэтому запрещается утилизировать их вместе с обычными бытовыми отходами. При утилизации соблюдайте местные требования в отношении сортировки и сбора отходов.

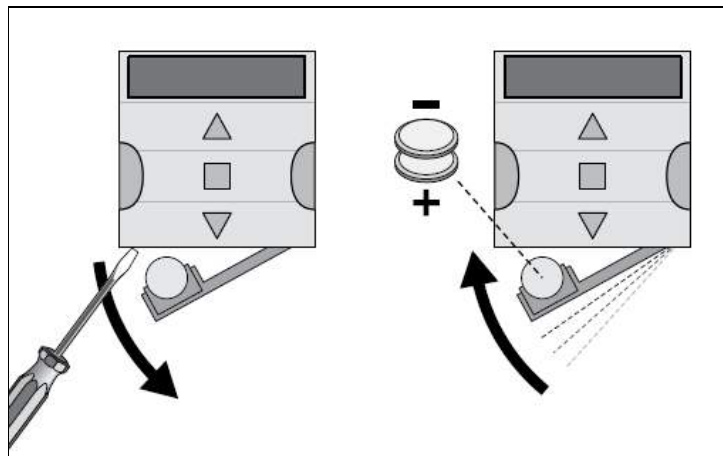

RU — Приложение



RU — Таблица Е

Таблица полезна для планирования и служит для напоминания о событиях и их настройках.

| RU — Название события | Время | День недели | | | | | | | Группы и запрограммированные маневры | | | | | | Специальные функции | | | | |
|-----------------------|-------|-------------|----|----|----|----|----|----|--------------------------------------|----|----|----|----|----|---------------------|--|---|---|------|
| | | Su | Mo | Tu | We | Th | FR | Sa | 1. | 2. | 3. | 4. | 5. | 6. | | | | | сек. |
| Пример 1 → | 08:30 | Su | Mo | Tu | We | Th | FR | Sa | 1. | 2. | 3. | 4. | 5. | 6. | | | | | сек. |
| | | | X | | | | | | ▲ | | | | | | On | | | | |
| Пример 2 → | 18:30 | Su | Mo | Tu | We | Th | FR | Sa | 1. | 2. | 3. | 4. | 5. | 6. | | | | | сек. |
| | | | | | X | | X | X | | ▼ | | ▲ | ▲ | ▲ | Off | | X | X | 20 |
| | | Su | Mo | Tu | We | Th | FR | Sa | 1. | 2. | 3. | 4. | 5. | 6. | | | | | сек. |
| | | Su | Mo | Tu | We | Th | FR | Sa | 1. | 2. | 3. | 4. | 5. | 6. | | | | | сек. |
| | | Su | Mo | Tu | We | Th | FR | Sa | 1. | 2. | 3. | 4. | 5. | 6. | | | | | сек. |
| | | Su | Mo | Tu | We | Th | FR | Sa | 1. | 2. | 3. | 4. | 5. | 6. | | | | | сек. |
| | | Su | Mo | Tu | We | Th | FR | Sa | 1. | 2. | 3. | 4. | 5. | 6. | | | | | сек. |
| | | Su | Mo | Tu | We | Th | FR | Sa | 1. | 2. | 3. | 4. | 5. | 6. | | | | | сек. |
| | | Su | Mo | Tu | We | Th | FR | Sa | 1. | 2. | 3. | 4. | 5. | 6. | | | | | сек. |
| | | Su | Mo | Tu | We | Th | FR | Sa | 1. | 2. | 3. | 4. | 5. | 6. | | | | | сек. |
| | | Su | Mo | Tu | We | Th | FR | Sa | 1. | 2. | 3. | 4. | 5. | 6. | | | | | сек. |
| | | Su | Mo | Tu | We | Th | FR | Sa | 1. | 2. | 3. | 4. | 5. | 6. | | | | | сек. |
| | | Su | Mo | Tu | We | Th | FR | Sa | 1. | 2. | 3. | 4. | 5. | 6. | | | | | сек. |
| | | Su | Mo | Tu | We | Th | FR | Sa | 1. | 2. | 3. | 4. | 5. | 6. | | | | | сек. |

• RU - Таблица D

ЕВРОПА

| Австрия | Код |
|------------|-----|
| Грац | 1. |
| Инсбрук | 2. |
| Линц | 3. |
| Зальцбург | 4. |
| Вена | 5. |
| Бельгия | Код |
| Антверпен | 6. |
| Брюссель | 7. |
| Беларусь | Код |
| Гомель | 8. |
| Минск | 9. |
| Дания | Код |
| Копенгаген | 10. |
| Финляндия | Код |
| Хельсинки | 11. |
| Франция | Код |
| Бордо | 12. |
| Брест | 13. |
| Дижон | 14. |
| Гренобль | 15. |
| Ле-Ман | 16. |
| Лилль | 17. |
| Лимож | 18. |
| Лион | 19. |
| Марсель | 20. |
| Монако | 21. |
| Монпелье | 22. |
| Нэнси | 23. |
| Нант | 24. |
| Орлеан | 25. |

| Париж | 26. |
|---------------------|-----|
| Реймс | 27. |
| Ренн | 28. |
| Руан | 29. |
| Тулуза | 30. |
| Германия | Код |
| Аугсбург | 31. |
| Берлин | 32. |
| Кельн | 33. |
| Дрезден | 34. |
| Франкфурт | 35. |
| Гамбург | 36. |
| Ганновер | 37. |
| Мюнхен | 38. |
| Нюрнберг | 39. |
| Греция | Код |
| Афины | 40. |
| Салоники | 41. |
| Ирландия | Код |
| Дублин | 42. |
| Италия | Код |
| Бари | 43. |
| Флоренция | 44. |
| Милан | 45. |
| Неаполь | 46. |
| Палермо | 47. |
| Рим | 48. |
| Турин | 49. |
| Венеция | 50. |
| Норвегия | Код |
| Осло | 51. |
| Голландия | Код |
| Амстердам | 52. |
| Роттердам | 53. |
| Польша | Код |
| Гожув-Велькопольски | 54. |
| Краков | 55. |
| Лодзь | 56. |
| Люблин | 57. |

| Ольштын | 58. |
|-----------------|-----|
| Познань | 59. |
| Варшава | 60. |
| Вроцлав | 61. |
| Португалия | Код |
| Лиссабон | 62. |
| Порто | 63. |
| Великобритания | Код |
| Эдинбург | 64. |
| Лондон | 65. |
| Манчестер | 66. |
| Румыния | Код |
| Бухарест | 67. |
| Клуж-Напока | 68. |
| Россия | Код |
| Москва | 69. |
| Санкт-Петербург | 70. |
| Словения | Код |
| Любляна | 71. |
| Марибор | 72. |
| Испания | Код |
| Барселона | 73. |
| Бильбао | 74. |
| Мадрид | 75. |
| Малага | 76. |
| Севиля | 77. |
| Валенсия | 78. |
| Вильядолид | 79. |
| Сарагоса | 80. |
| Швейцария | Код |
| Женева | 81. |
| Цюрих | 82. |
| Швеция | Код |
| Стокгольм | 83. |
| Турция | Код |
| Стамбул | 84. |
| Украина | Код |
| Киев | 85. |
| Одесса | 86. |

США

| | Код |
|--------------|-----|
| Чикаго | 87. |
| Даллас | 88. |
| Денвер | 89. |
| Лос-Анджелес | 90. |
| Майами | 91. |
| Нью-Йорк | 92. |

ЦЕНТРАЛЬНАЯ АМЕРИКА

| | Код |
|--------|-----|
| Гавана | 93. |
| Мехико | 94. |

ЮЖНАЯ АМЕРИКА

| | Код |
|----------------|------|
| Богота | 95. |
| Буэнос-Айрес | 96. |
| Лима | 97. |
| Рио-де-Жанейро | 98. |
| Сантьяго | 99. |
| Сан-Паулу | 100. |
| Сукре | 101. |

КАНАДА

| | Код |
|----------|------|
| Монреаль | 102. |
| Торонто | 103. |
| Ванкувер | 104. |

АЗИЯ

| | Код |
|----------|------|
| Абу Даби | 105. |
| Адана | 106. |
| Дубай | 107. |
| Гонконг | 108. |
| Мумбаи | 109. |
| Нью-Дели | 110. |
| Пекин | 111. |
| Шанхай | 112. |
| Сингапур | 113. |
| Токио | 114. |

АФРИКА

| | Код |
|--------------|------|
| Абуджа | 115. |
| Алжир | 116. |
| Касабланка | 117. |
| Каир | 118. |
| Йоханнесбург | 119. |
| Марракеш | 120. |
| Тунис | 121. |

АВСТРАЛИЯ

| | Код |
|----------|------|
| Брисбен | 122. |
| Мельбурн | 123. |
| Перт | 124. |
| Сидней | 125. |

RU — Перечень городов для задания планетарного времени.

11. УТИЛИЗАЦИЯ ИЗДЕЛИЯ

Данное изделие является неотъемлемой частью системы автоматики, которой оно управляет, и должно утилизироваться вместе с ней. По окончании срока службы изделия демонтаж и утилизация должен выполнять квалифицированный персонал. Данное устройство состоит из различных материалов, частично подлежащих вторичной переработке, а частично — вывозу на свалку. Следует найти информацию о правилах вторичной переработки и методах утилизации, предусмотренных местным законодательством для данной категории изделий. **Внимание!** Некоторые детали данного изделия могут содержать вредные или опасные вещества, которые в случае попадания в окружающую среду могут нанести серьезный вред окружающей среде либо здоровью человека. Как показывает знак слева, выбрасывать данное изделие вместе с бытовыми отходами строго запрещено. Отходы следует разделить на категории в соответствии с методами утилизации, предусмотренными местным законодательством, либо вернуть изделие розничному продавцу при приобретении новой модели. Внимание! В местном законодательстве могут быть предусмотрены крупные штрафы за незаконные методы уничтожения данного изделия.



12. ТЕХНИЧЕСКИЕ ХАРАКТЕРИСТИКИ

- Все технические характеристики указаны для окружающей температуры 20°C ±5°C. • Компания Nice S.p.A. оставляет за собой право вносить изменения в продукцию в любое время, когда сочтет необходимым, без изменения области применения и ухудшения функциональных возможностей изделий.
- **Питание:** 2 щелочные батареи типа CR2430 6 В пост. тока. • **Срок службы батарей:** примерно 2 года при осуществлении 10 операций передачи в день.
- **Частота:** 433,92 МГц ±100 кГц. I Мощность излучения: примерно 1 мВт ЭМИ. I Средняя дальность действия: примерно 25 м внутри помещения(*). • **Радиокодирование:** O-код, совместимый с пультом Flo-R (два стандарта Nice S.p.A.); 72-битный плавающий код.
- **Разрешение часов:** 1 минута. • **Точность часов:** ±150 секунд/год. • **Макс. количество событий в памяти:** 100 • **Класс защиты:** IP 40. • **Рабочая температура:** 5–35°C. • **Размеры и масса:** 80 x 80 x 1,2 мм, 75 г.

(*) — На рабочий диапазон передатчиков и приемников оказывают сильное влияние другие устройства (например, устройства сигнализации, радиочастотные гарнитуры и т.д.), находящиеся в вашем районе и работающие на той же частоте. В таких случаях компания Nice не может гарантировать дальность работы своих изделий.

ДЕКЛАРАЦИЯ ЕС О СООТВЕТСТВИИ

Декларация о соответствии требованиям Директивы 1999/5/ЕС

Примечание: содержание настоящей декларации соответствует содержанию официального документа, сданного на хранение в главный офис компании Nice S.p.A., и, в частности, последнему исправленному изданию, существовавшему до публикации настоящего руководства. В данный текст были внесены редакторские правки. Копию оригинальной декларации можно запросить в компании Nice S.p.A. (провинция Тревизо, Италия).

Номер декларации: **519/ERA TIME**

Редакция: **0**

Язык: **RU**

Нижеподписавшийся Мауро Сордини, будучи Главным исполнительным директором, заявляет под свою ответственность, что указанное изделие:

- **Наименование изготовителя:** NICE S.p.A.
 - **Адрес:** Via Pezza Alta 13, 31046 Rustignè di Oderzo (TV) Italy (Италия)
 - **Тип изделия:** 6-канальное устройство программирования недельного таймера
 - **Модель/тип:** ERA TIME
 - **Дополнительные принадлежности:** отсутствуют
- соответствует требованиям Статьи 3 следующей Директивы ЕС при предусмотренном применении изделия:
- ДИРЕКТИВА ЕВРОПЕЙСКОГО ПАРЛАМЕНТА И СОВЕТА ЕВРОПЫ 1999/5/ЕС от 9 марта 1999 года о радиотехническом оборудовании и окончательном телекоммуникационном оборудовании и взаимном признании их соответствия согласно следующим гармонизированным стандартам:
 - Здоровье и безопасность (статья 3(1)(a)): EN 62479:2010
 - Электробезопасность (статья 3(1)(a)): EN 60950-1:2006 + A11:2009 + A12:2011 + A1:2010 + A2:2013
 - Электромагнитная совместимость (статья 3(1)(b)): EN 301 489-1 V1.9.2:2011; EN 301 489-3 V1.6.1:2013
 - Радиочастотный спектр (статья 3(3)): EN 300 220-2 V2.4.1:2012

В соответствии с директивой 1999/5/CE (приложение V), изделие относится к классу 1 и имеет маркировку **CE** 0682.

Одерцо, 14 октября 2014 г.

Мауро Сордини

Главный исполнительный директор

[подпись]



Nice

Nice S.p.A
Oderzo TV Italy (Италия)
info@niceforyou.com

www.niceforyou.com

IS0363A02MM_23-03-2016